



Sneldek

Technische documentatie

Sneldek

Vriendelijk en tijdloos

U houdt van degelijk: een dak moet betrouwbaar zijn. Jaar in jaar uit, weer of geen weer. De Sneldek is een tijdloze dakpan die zijn sporen heeft verdiend. Hij wordt al tientallen jaren toegepast op woningen en levert een herkenbaar, vriendelijk dak op. Behalve een prima prijs-kwaliteitverhouding biedt de Sneldek u het comfort van jarenlange zekerheid. De Sneldek is verkrijgbaar in drie afwerkingen: Novo+, Star mat en Star zijdemat. Sneldek Novo+ is voorzien van een sterke weerbestendige afwerklaag en is verkrijgbaar in 5 fraaie kleuren.

STAR AFWERKING

Dakpannen met Star afwerking zijn met recht de sterren van het dak. De beschermende toplaag zorgt ervoor dat het oppervlak van de pannen glad is. Dit geeft de Sneldek Star een hoge weerstand tegen vuil, algen en mos. Zo behouden de dakpannen langer hun mooie uiterlijk!



KLEUREN EN AFWERKINGEN

De Sneldek is in een ruime hoeveelheid kleuren en afwerkingen beschikbaar.

NOVO+



zwart



antraciet

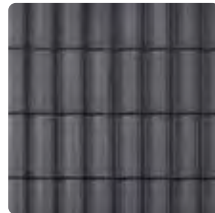

blauwgrijs

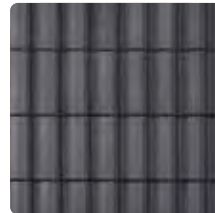

leigrijs

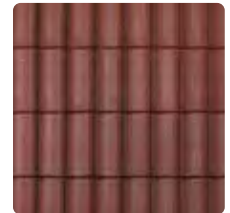

rood

STAR MAT

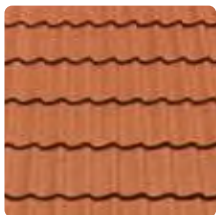

rood

STAR ZIJDEMAT



diepzwart

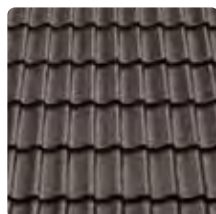

granietgrijs

De coating van de NOVO+ dakpannen bevat een geringe hoeveelheid conserveringsmiddel met bestanddeel biocide THOR MKB3.

INGEKLEURDE BODY DOOR-EN-DOOR-GEKLEURD



TECHNISCHE GEGEVENS

Betondakpan

Afmeting (lxb)	420 x 332 mm
Werkende breedte	300 mm +/- 1 mm
Gewicht Novo+	4,50 kg
Gewicht Star	4,35 kg
Aantal per m ² Novo+	9,7 – 11,3
Aantal per m ² Star	9,7 - 10,7
Gemiddeld gewicht Novo+ per m ²	ca. 47 kg
Gemiddeld gewicht Star per m ²	ca. 44 kg
Dakhelling minimaal (zonder extra specificaties)	17,5°
<i>Modelgebonden daksysteemcomponenten</i> Euro-panhaak Sneldek, rekenwaarde	144N

DAKHELLING

	Latafstand Novo+ (mm)	Latafstand Star (mm)	Minimale overlap (mm)	Panelafmeting (mm)	Tengelhoogte minimaal (mm) **	Onderdakkeisen voor dakstelsysteemgarantie
15° – 17,5°	295 – 325	312 – 325	95	21x48 of 24 x 38	20	Divoroll Universal 2S / Divoroll Top RU / Divoroll Elite 2S / Divoroll Maximum+ 2S
17,5° – 20°	295 – 325	312 – 325	95	21x48 of 24 x 38	20	Standaard onderdak* / Divoroll Universal 2S / Divoroll Elite 2S / Divoroll Top RU / Divoroll Maximum+ 2S
20° – 25°	295 – 325	312 – 325	95	21x48 of 24 x 38	10	Standaard onderdak* / Divoroll Universal 2S / Divoroll Elite 2S / Divoroll Top RU / Divoroll Maximum+ 2S
25° – 30°	295 – 335	312 – 335	85	21x48 of 24 x 38	10	Standaard onderdak* / Divoroll Universal 2S / Divoroll Elite 2S / Divoroll Top RU / Divoroll Maximum+ 2S
30° – 75°	295 – 345	312 – 345	75	21x48 of 24 x 38	10	Standaard onderdak* / Divoroll Universal 2S / Divoroll Elite 2S / Divoroll Top RU / Divoroll Maximum+ 2S
75° – 90°	295 – 345	312 – 345	75	30 x 52	10	Standaard onderdak* / Divoroll Universal 2S / Divoroll Elite 2S / Divoroll Top RU / Divoroll Maximum+ 2S

* Standaard onderdak; een lekwaterafvoerend onderdak conform de BRL 1513-1 en de BRL 0101.

De meeste standaard dakelementen voldoen hieraan.

** Bij een maximale tengelafstand 650 mm.

Randvoorwaarden voor bovenstaande tabel

Controleer of het dak voldoet aan bovenstaande criteria, dan kan de minimaal vereiste Divoroll-folie bepaald worden met de tabel.

- Voor de **Sneldek** geldt, daklengte **tot maximaal 20 m¹**;
- Nokhoogte is maximaal 15 m¹;
- Het project ligt niet in de kustzone. Voor kustzone geldt dat de afstand van het bouwwerk tot open water, met een strijklengte (strijklengte is de ononderbroken afstand waarover wind over het water kan waaien) van tenminste 2 km, minder is dan tienmaal de bouwwerkhoogte;
- Alleen eenvoudige dakvormen (zadeldak, mansardedak, pyramidedak of lessenaarsdak); geen bijzondere dakvormen;
- Het ontwerp en de uitvoering voldoen aan de BRL1513-1.

Als uw project niet onder deze voorwaarden valt, kunt u advies vragen bij de afdeling Dakservice.

TECHNISCHE TEKENINGEN NOVO+

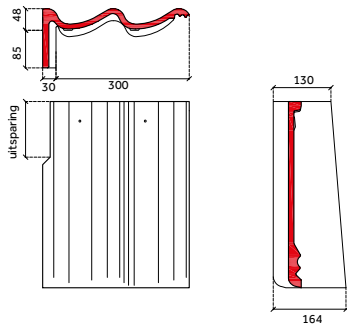

gevelpan links

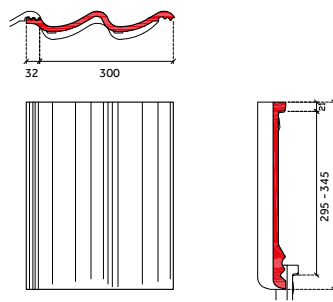

normale pan

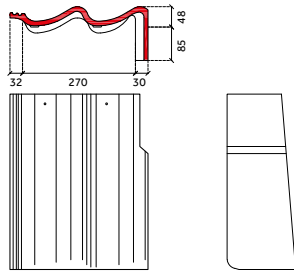

gevelpan rechts

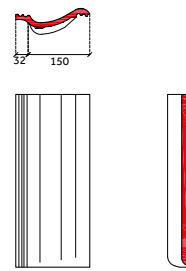

halve pan

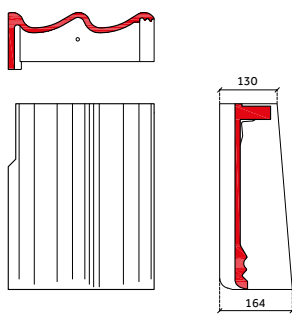

chaperongevelpan links 90°

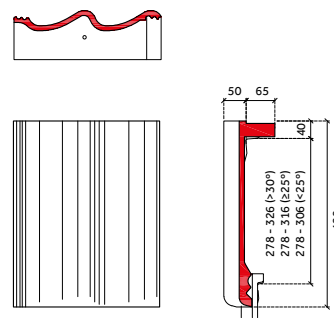

chaperonpan 90°

TECHNISCHE TEKENINGEN NOVO+

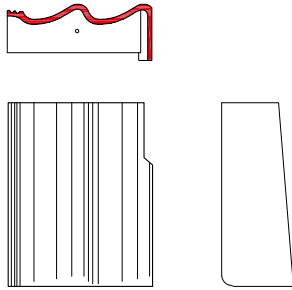

chaperonvelpan rechts 90°

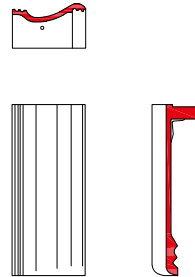

halve chaperonpan 90°

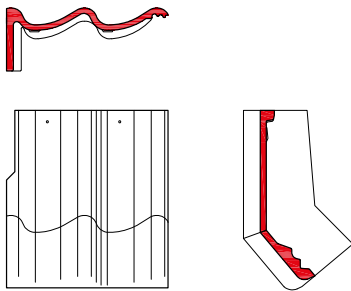

knikgevelpan links 140°

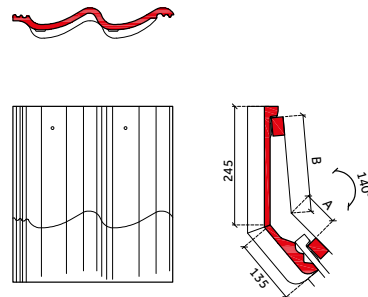

knikpan 140°

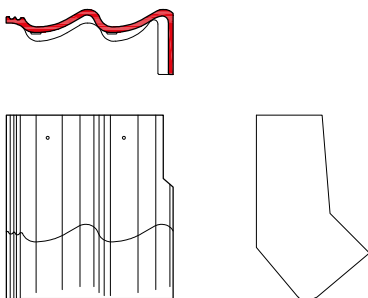

knikgevelpan rechts 140°

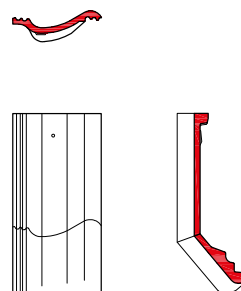

halve knippan 140°

TECHNISCHE TEKENINGEN NOVO+

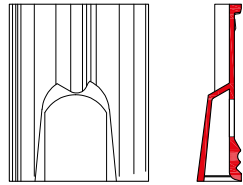
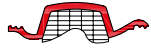

ventilatiepan
(ventilatieopening ca. 3.000mm²)

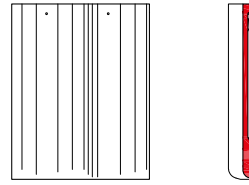
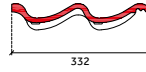

dubbele welpan

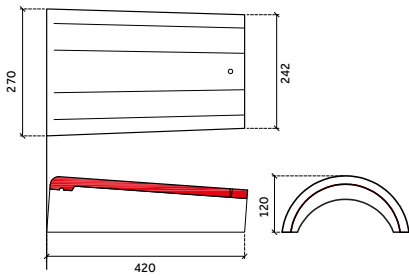

uni-vorst

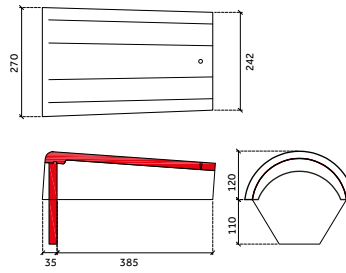

uni-beginvorst

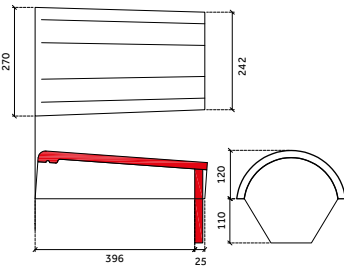

uni-eindvorst

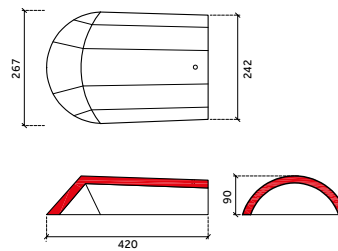

uni-hoekkeperbeginvorst

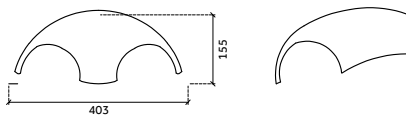
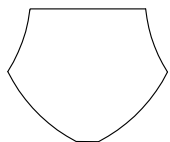

3-zijdig broekstuk

TECHNISCHE TEKENINGEN NOVO+

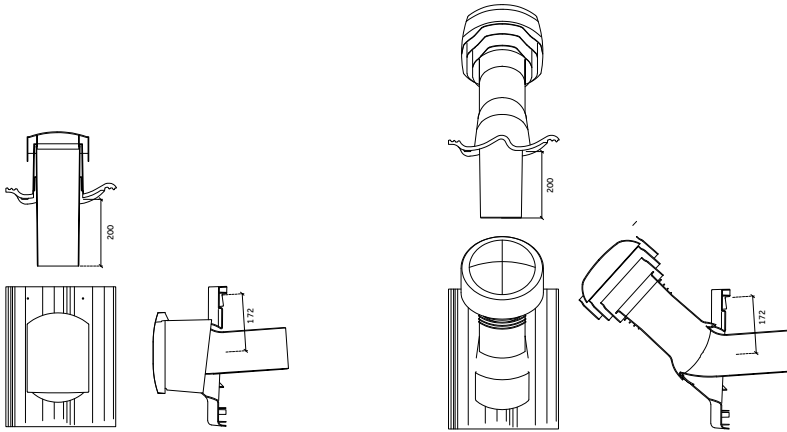

combipan Ø 125
(geometrische doorlaat 12.000 mm²)

combivent Ø 125

LATAFSTANDEN STANDAARD KNIKPAN

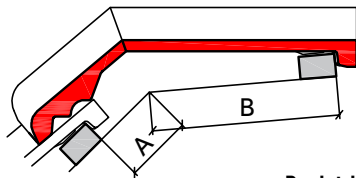

		Panlatdikte 21 mm			Panlatdikte 24 mm			Panlatdikte 31 mm		
		135°	140°	145°	135°	140°	145°	135°	140°	145°
A Afstand 'A' onder dakknik (mm¹)	minimaal	35	40	59	34	39	58	31	36	56
	maximaal	68	73	92	67	72	91	64	69	89
B Afstand 'B' boven dakknik (mm¹)		216	201	183	214	200	182	211	198	179

Maatvoering standaard knikpan op het onderdak. Latafstand tot knik op de tengel gemeten.

KNIKPAN SPECIAAL OP MAAT

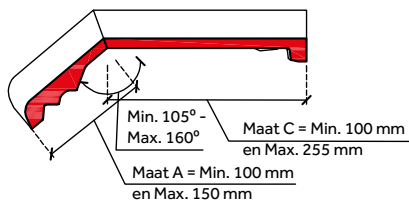

TECHNISCHE TEKENINGEN STAR

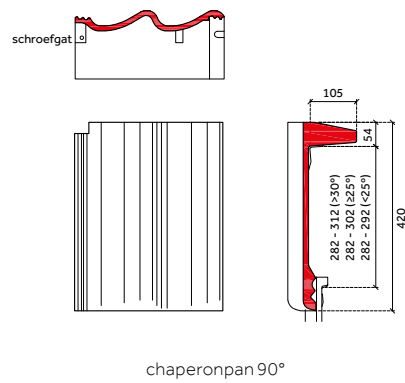
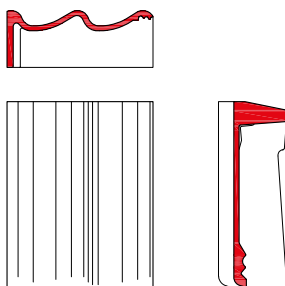
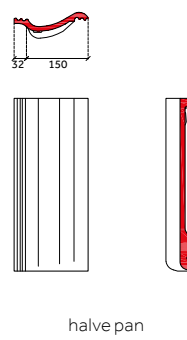
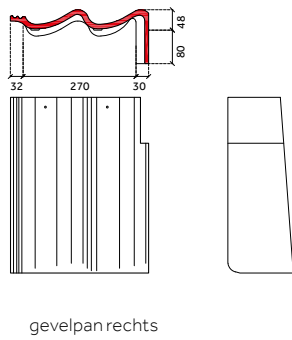
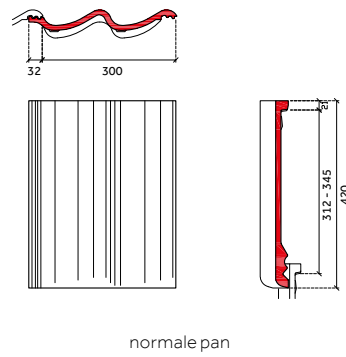
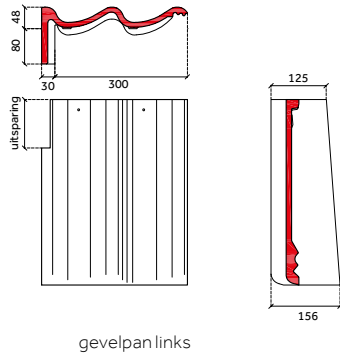

TECHNISCHE TEKENINGEN STAR

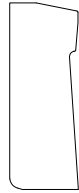
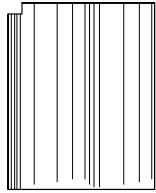
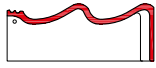

chaperongevelpan rechts 90°

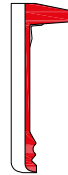
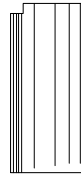

halve chaperonpan 90°

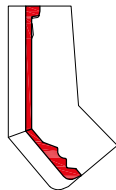
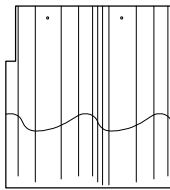

knikgevelpan links*

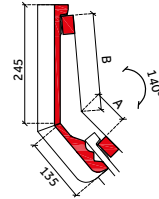
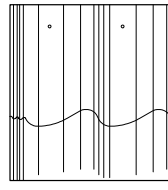

knikpan *

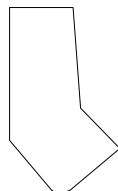
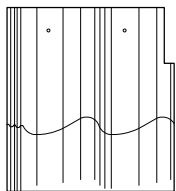

knikgevelpan rechts*

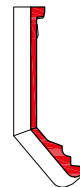
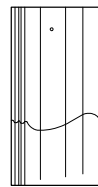

halve knippan *

* De gradering en beenlengte op aanvraag is middels een formulier op te vragen bij de afdeling Dakservice.
Minimale en maximale maatvoering zie knikpan speciaal op maat op pagina 13.

TECHNISCHE TEKENINGEN STAR

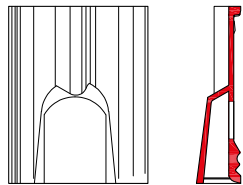

ventilatiepan
(ventilatieopening ca. 3.000 mm²)

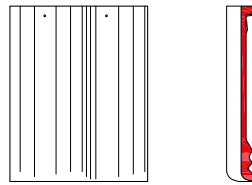
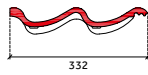

dubbele welpan

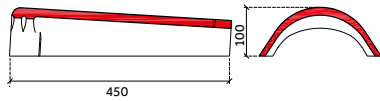

euro-vorst

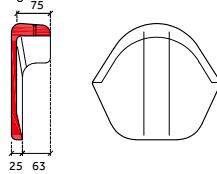

euro- begin-/ eindafdekkap

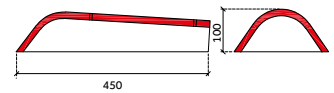
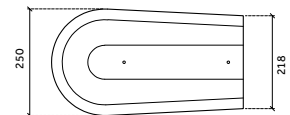

euro-hoekkeperbeginvorst

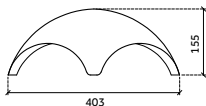
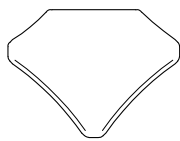

3-zijdig broekstuk

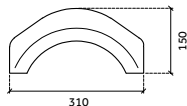
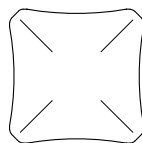

4-zijdig broekstuk

TECHNISCHE TEKENINGEN STAR

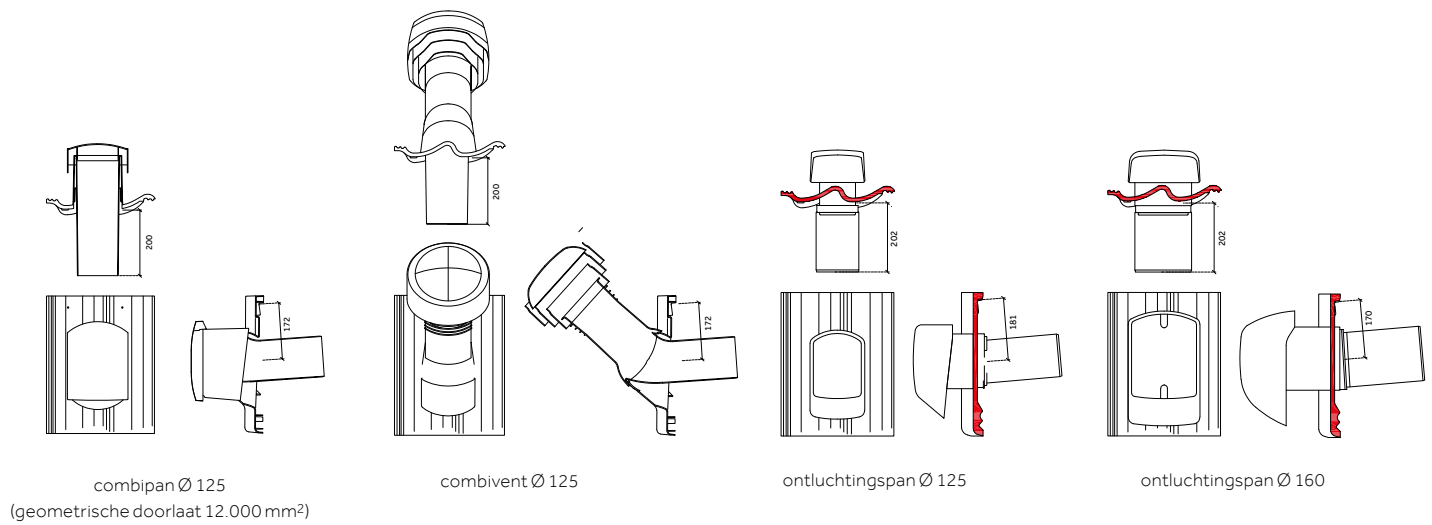

LATAFSTANDEN STANDAARD KNIKPAN

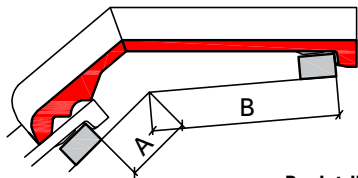

		Panlatdikte 21 mm			Panlatdikte 24 mm			Panlatdikte 31 mm		
		135°	140°	145°	135°	140°	145°	135°	140°	145°
A Afstand 'A' onder dakknik (mm¹)	minimaal	35	40	59	34	39	58	31	36	56
	maximaal	68	73	92	67	72	91	64	69	89
B Afstand 'B' boven dakknik (mm¹)		216	201	183	214	200	182	211	198	179

Maatvoering standaard knikpan op het onderdak. Latafstand tot knik op de tengel gemeten.

KNIKPAN SPECIAAL OP MAAT

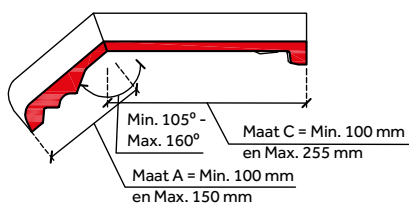

HULPSTUKKEN

TYPE	TOEPASSING	BEVESTIGING
Novo+: Uni-vorst beton 2,9 st/m ¹	Afdekking van nok en hoekkeper	1 Euro-vorsthaak Schubvorst
Star: Euro-vorst beton 2,6 st/m ¹	Afdekking van nok en hoekkeper	1 Euro-vorsthaak Schubvorst
Novo+: Uni-begin- en eindvorst	Afdekking van einden nok	1 Euro-vorsthaak Schubvorst en 1 RVS torxschroef & neopreen-volgring 70 mm in flap
Star: Euro- begin-/ eindafdekkap	Afdekking van einden nok	2 RVS torxschroef & neopreen-volgring 70 mm in flap
Gevelpan links/rechts ± 3 st/m ¹	Aansluiting over verticaal metselwerk	1 Euro-panhaak Sneldek (bij de linksgevelpan moet de naastliggende dakpan verankerd worden met een Euro-panhaak) en 2 RVS torxschroeven & neopreen-volgring 40 mm
Dubbele welpan ± 3 st/m ¹	Linker aansluiting op verholen goot	2 RVS torxschroeven & neopreen-volgring 40 mm
Dubbele welpan chaperonpan*	Aansluiting dubbele welpannen op chaperonpannen	1 RVS torxschroef & neopreen-volgring 70 mm in flap. Let op: bij dakhelling > 55° past u een extra RVS torxschroef (gekleurde kop) & neopreen-volgring 70 mm toe aan de voorzijde van de chaperonpan ter hoogte van de bovenste lat
Dubbele welpan knikpan*	Aansluiting dubbele welpannen op knikpannen	2 RVS torxschroeven & neopreen-volgring 40 mm
Halve pan	Algemeen toepasbaar waar een halve maatvoering is gewenst	1 Euro-panhaak Sneldek, 2 RVS torxschroeven & neopreen-volgring 40 mm volgens verankeringsberekening
Ventilatiepan	Aan onderzijden van dakdoorbrekingen breder dan 1m ¹ , ongeventileerde nok/hoekkeperconstructie en op advies extra toe te passen	1 Euro-panhaak Sneldek, 2 RVS torxschroeven & neopreen-volgring 40 mm volgens verankeringsberekening
Chaperonpan 90° 3,3 st/m ¹	Nokafwerking chaperonnok	1 Euro-panhaak Sneldek en 1 RVS torxschroef & neopreen-volgring 70 mm in flap. Let op: bij dakhelling > 55° past u een extra RVS torxschroef (gekleurde kop) & neopreen-volgring 70 mm toe aan de voorzijde van de chaperonpan ter hoogte van de bovenste lat
Chaperongevelpan links/rechts 90°	Hoekaansluiting tussen gevelpannen en chaperonpannen	1 Euro-panhaak Sneldek (behalve de chaperongevelpan links) en 1 RVS torxschroef & neopreen-volgring 70 mm in flap. Let op: bij dakhelling > 55° past u een extra RVS torxschroef (gekleurde kop) & neopreen-volgring 70 mm toe aan de voorzijde van de chaperonpan ter hoogte van de bovenste lat
Halve chaperonpan 90°	Algemeen toepasbaar in een rij met chaperonpannen	1 Euro-panhaak Sneldek (behalve de chaperongevelpan links) en 1 RVS torxschroef & neopreen-volgring 70 mm in flap. Let op: bij dakhelling > 55° past u een extra RVS torxschroef (gekleurde kop) & neopreen-volgring 70 mm toe aan de voorzijde van de chaperonpan ter hoogte van de bovenste lat
Knikpan 140° 3,3 st/m ¹	Afwerking van de dakknik van een mansarde of gebroken kap	1 Euro-panhaak Sneldek en 2 RVS torxschroeven & neopreen-volgring 40 mm
Knikgevelpan links/rechts 140°	Hoekaansluiting tussen gevelpannen en knikpannen	1 Euro-panhaak Sneldek en 2 RVS torxschroeven & neopreen-volgring 40 mm
Halve knikpan 140°	Algemeen toepasbaar in een rij met knikpannen	1 Euro-panhaak Sneldek en 1 RVS torxschroef & neopreen-volgring 40 mm
Broekstuk	Aansluiting van vorsten op nok en hoekkeper	1 Euro-vorsthaak Schubvorst per uiteinden of 1 RVS torxschroef & neopreen-volgring 70 mm in de nokruiter

HULPSTUKKEN

TYPE	TOEPASSING	BEVESTIGING
Novo+: Uni-hoekkeperbeginvorst	Beëindiging van hoekkeper	1 Euro-vorsthaak Schubvorst en 1 RVS torxschroef & neopreen-volgring 70 mm aan de gootzijde
Star: Euro-hoekkeperbeginvorst	Beëindiging van hoekkeper	1 Euro-vorsthaak Schubvorst en 1 RVS torxschroef & neopreen-volgring 70 mm aan de gootzijde
Combipan	Dakdoorvoer voor ventilatie/ beluchting van onderliggende ruimte Dakdoorvoer voor rioolontluchting Dakdoorvoer voor wasdroger	1 Euro-panhaak Sneldek, 2 RVS torxschroeven & neopreen-volgring 40 mm volgens verankeringsberekening
Combivent	Dakdoorvoer voor mechanische ventilatie van onderliggende ruimte	1 Euro-panhaak Sneldek, 2 RVS torxschroeven & neopreen-volgring 40 mm volgens verankeringsberekening
Ontluchtingspan Ø 125	Dakdoorvoer voor ventilatie/ beluchting van onderliggende ruimte Dakdoorvoer voor rioolontluchting Dakdoorvoer voor wasdroger	1 Euro-panhaak Sneldek, 2 RVS torxschroeven & neopreen-volgring 40 mm volgens verankeringsberekening
Ontluchtingspan Ø 160	Dakdoorvoer voor mechanische ventilatie	1 Euro-panhaak Sneldek, 2 RVS torxschroeven & neopreen-volgring 40 mm volgens verankeringsberekening

* Op aanvraag leverbaar.

Afwijkende hulpstukken op aanvraag, zie voor speciale knikpannen de vorige pagina.

Vraag onze afdeling Dakservice om advies.

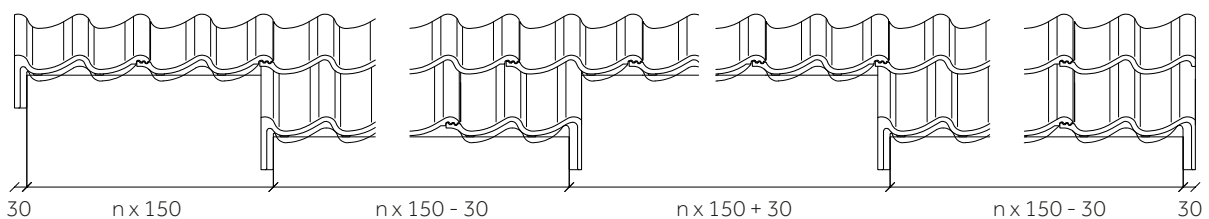
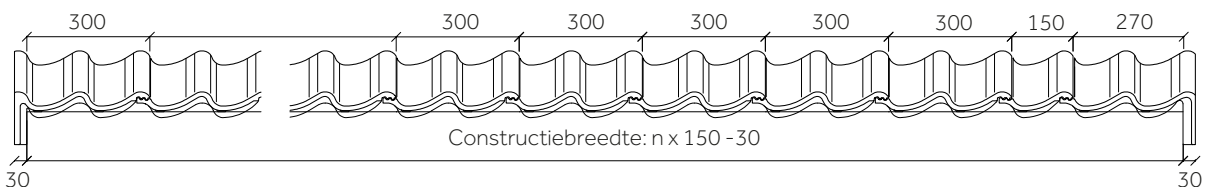
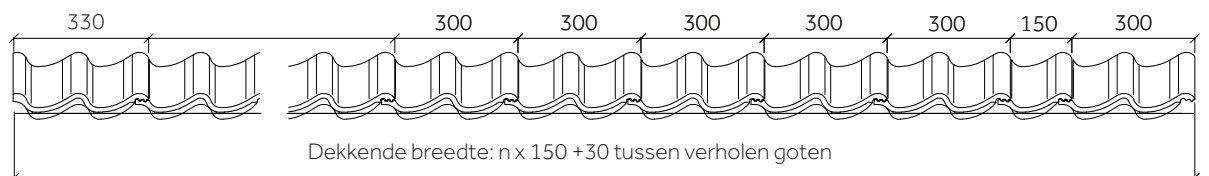

SNELDEK NOVO+

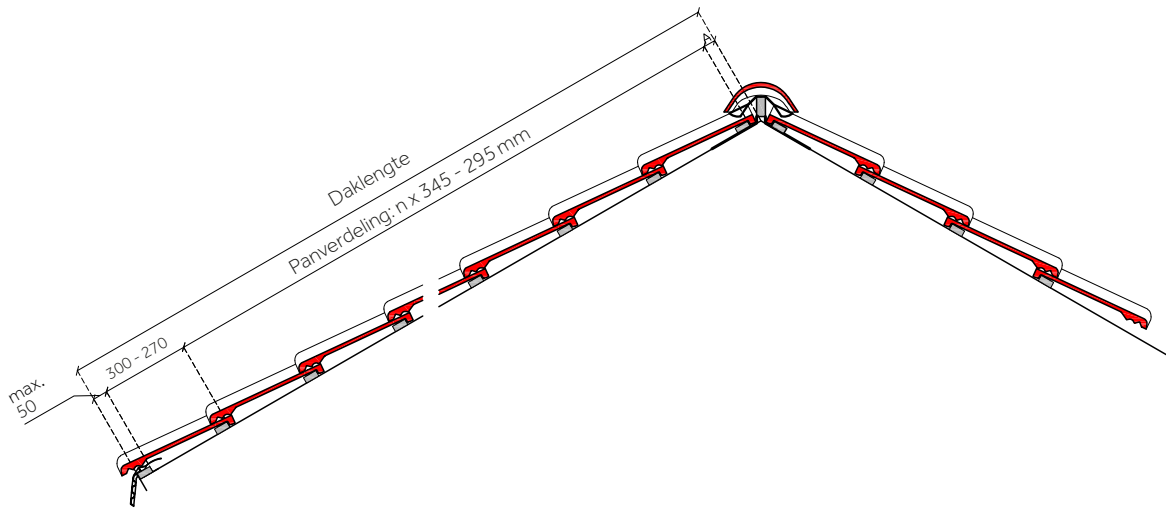

SNELDEK STAR

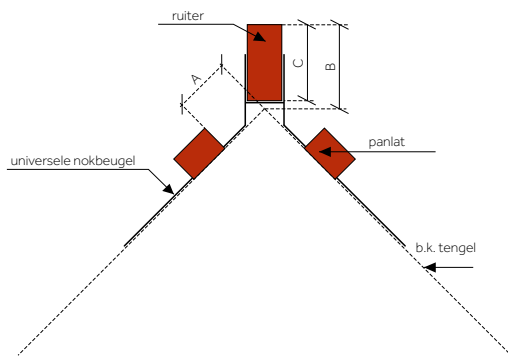
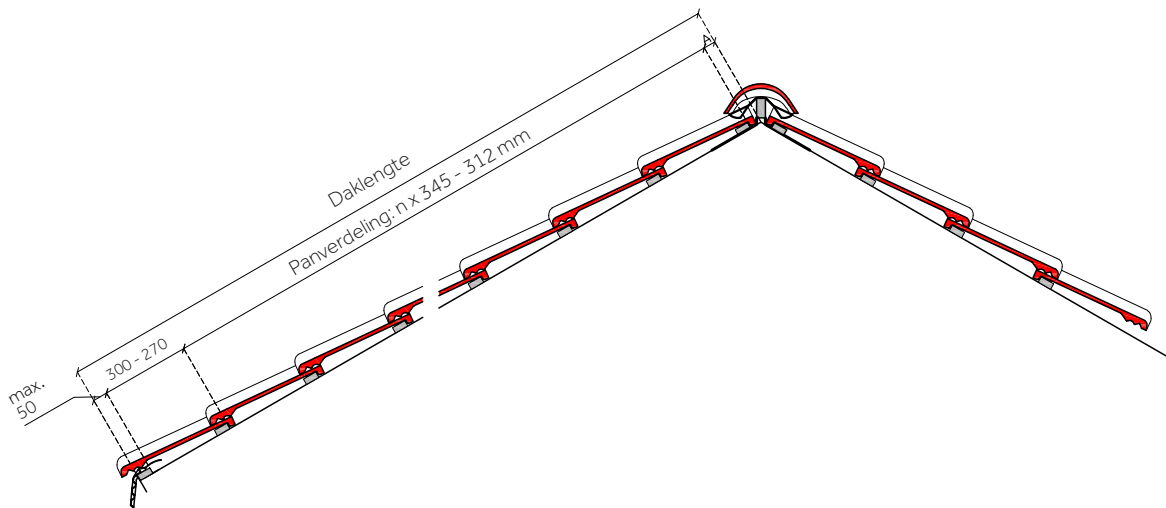

nokbeugel geknikt op perforatie

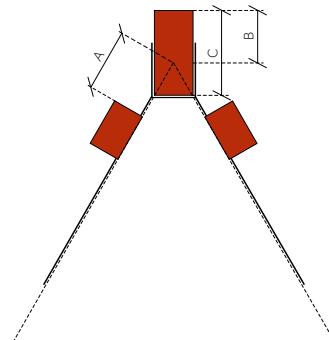

nokbeugel geknikt op hoogste punt

Breedte-indeling met gebruik van gevelpannen

De totale dakbreedte, inclusief dakoverstek, bij het model Sneldek is $n \times 150 \text{ mm} - 30 \text{ mm}$. Deze breedte is als volgt opgebouwd: de werkende breedte van de dakpannen is 300 mm, de werkende breedte van een halve pan is 150 mm en de linker- en rechtergevelpan samen hebben een werkende breedte van 570 mm (de linker-gevelpan 300 mm, de rechtergevelpan 270 mm). Door gebruik te maken van de panspeling van +1 of -1 mm kan de totale dakbreedte maximaal $n \times 1 \text{ mm}$ (n is het aantal dakpannen) vergroot of verkleind worden.

Breedte-indeling zonder gevelpannen

In plaats van aan beide zijden gevelpannen toe te passen, kunt u ervoor kiezen aan de linkerzijde een dubbele welpan (werkende breedte 330 mm) aan de rechterzijde een gewone dakpan te gebruiken.

De afwerking kan op de volgende manieren:

- een cementen deklíjst;
- een verholten goot met een boeiboord;
- een verholten goot waarbij het doorlopende metselwerk is afgedekt met een waterdicht materiaal (bijvoorbeeld natuursteen);
- een boeiboord met windveer in combinatie met Wakaflex.

De totale dakbreedte en de maatvoering van aanbouwen en inspringingen zijn afhankelijk van de detaillering van de gekozen afwerking.

Lengte-indeling

De bovenkant van de bovenste panlat uit het noksnijpunt (het snijpunt van de bovenzijde van de tengels) is afhankelijk van de dakhelling. De plaats van de onderste panlat is afhankelijk van de gootdetaillering (maximaal 50 mm vanaf onderkant dakbeschot). De bovenkant van de een-na-onderste panlat ligt tussen de 270 en 300 mm boven de onderste, onafhankelijk van de latafstand die berekend wordt. De lengte-indeling van het dakvlak is te bepalen door de afstand vanaf bovenkant bovenste panlat tot bovenkant een-na-onderste panlat te verdelen in het aantal hele dakpannen, rekening houdend met een latafstand minimaal 312 mm en maximaal 345 mm (afhankelijk van de dakhelling). De minimale overlap van het model Sneldek is 75, 85 of 95 mm, afhankelijk van de dakhelling. Bij gebruik

van Sneldek Novo+ gevelpannen is de maximale overlap 125 mm. Bij gebruik van Sneldek Star gevelpannen is de maximale overlap 108 mm. De gemiddelde latafstand is te bepalen door de afstand tussen bovenkant bovenste panlat en bovenkant een-na-onderste panlat te verdelen in een aantal hele dakpannen, rekening houdend met de minimale (en bij gebruik van gevelpannen ook de maximale) overlapping.

Ruiterhoogte

Bij toepassing van een BMI Monier zelfventilerende nokconstructie moeten de vorsten op de dakpannen rusten. Tussen de onderkant vorst en de ruiter houdt u een ruimte vrij van ca. 5 mm. In de onderstaande tabel vindt u de ruiterhoogten voor uni-vorsten en euro-vorsten, bij gebruik van de Nokbeugel (zie onderstaande tekening). Bij ongelijke dakhellingen houdt u het gemiddelde van de dakhellingen aan.

UNI-VORST NOVO+

Dak-helling	Nokbeugel geknikt op	Nokbeugel geknikt op	A min (mm)	A max (mm)	B (mm)	C (mm)
30°	x	–	40	60	89	79
45°	x	–	40	60	65	61
60°	–	x	75	75	28	56

EURO-VORST STAR

Dak-helling	Nokbeugel geknikt op	Nokbeugel geknikt op	A min (mm)	A max (mm)	B (mm)	C (mm)
30°	x	–	40	60	79	69
45°	x	–	40	60	56	52
60°	–	x	75	75	23	51

Vraag bij steilere dakhellingen onze afdeling Dakservice om advies.

Monier B.V.

Heeswijk 155
Postbus 29
3417 ZG Montfoort
T: 0348 - 47 65 00
E: infol@bmigroup.com

Daken bieden eindeloos veel mogelijkheden. BMI Group – in de Benelux vertegenwoordigd door Monier en Icopal – helpt u graag om die tot in detail te ontdekken. Met onze dakbedekkingssystemen en bouwmaterialen levert u voor elk dak, plat of hellend, de beste kwaliteit. Een dak waarop uw klant langdurig en zorgeloos kan vertrouwen. BMI ontwerpt en produceert alle producten zelf. Daarbij bundelt de groep de krachten op het gebied van innovatie en duurzaamheid. Op die manier worden alle onderdelen om tot een goed werkend dak te komen perfect op elkaar afgestemd. Samen werken we aan uw succes. Want als u succes heeft, hebben wij dat ook!